



BRAMY GARAŻOWE SEGMENTOWE



DESIGN I NOWOCZESNOŚĆ

Budowa panelu

Warstwa lakieru lub okleina PVC
Farba podkładowa
Blacha stalowa ocynkowana
Pianka poliuretanowa
Blacha stalowa ocynkowana
Farba podkładowa
Warstwa lakieru

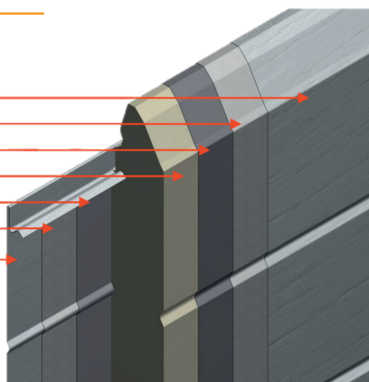

Przekroje paneli



Panel 40mm

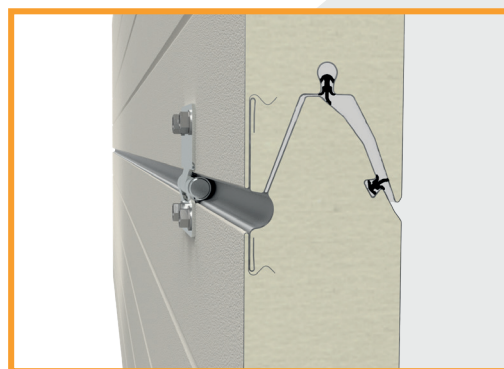

Panel 60mm

Rodzaje przetłoczeń

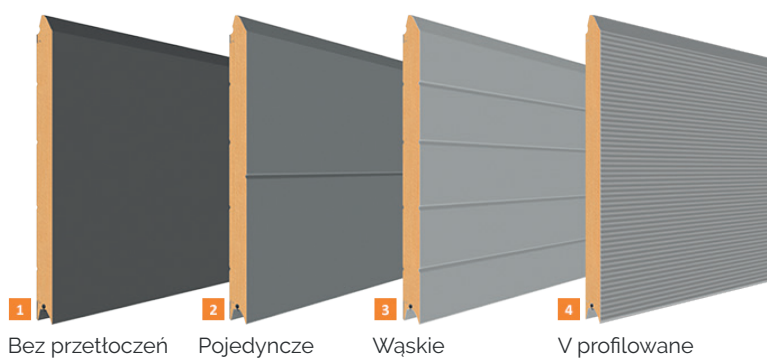

Rodzaje powierzchni paneli od zewnątrz



Co wyróżnia nasze bramy?

Bramy segmentowe posiadają uszczelnienie na całym obwodzie, które zawiera uszczelkę dolną komorową, uszczelki boczne i uszczelkę górną. Dzięki temu zapewniają one skuteczną izolację termiczną.

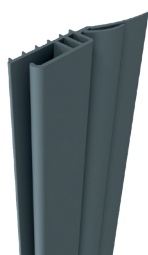

USZCZELKA KOMOROWA
BOCZNA



USZCZELKA DOLNA

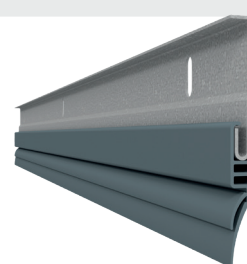

USZCZELKA GÓRNA
Z LISTWĄ NADPROŻOWĄ

PEWNOŚĆ I JAKOŚĆ

Rodzaje prowadzeń bram

W naszej ofercie posiadamy cztery rodzaje prowadzeń, które pozwalają na idealne dopasowanie bramy do specyfiki garażu. Otwieranie bramy wspomagane jest przez sprężyny skrętne lub naciągowe, których standardowa wytrzymałość wynosi 20 tys. cykli.

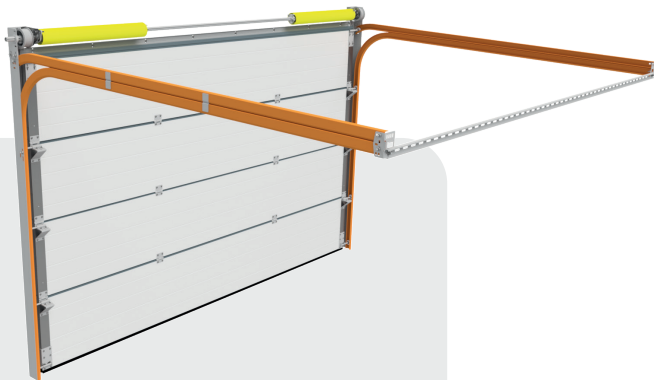

Prowadzenie F – wys. nadproża min. 200 mm

Sprężyny skrętne montowane z przodu przy nadprożu, brama z podwójnymi prowadnicami poziomymi.

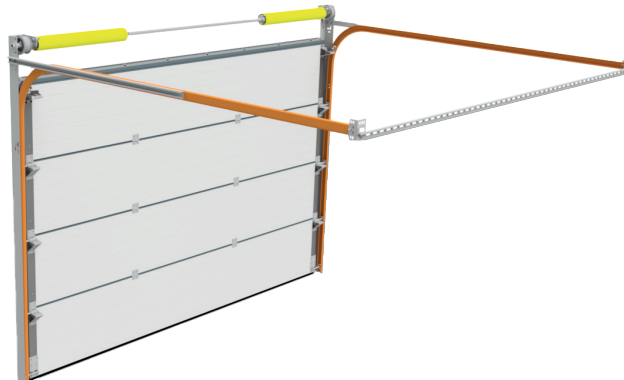

Prowadzenie S – wys. nadproża min. 350 mm

Sprężyny skrętne montowane z przodu przy nadprożu, brama z pojedynczymi prowadnicami poziomymi.

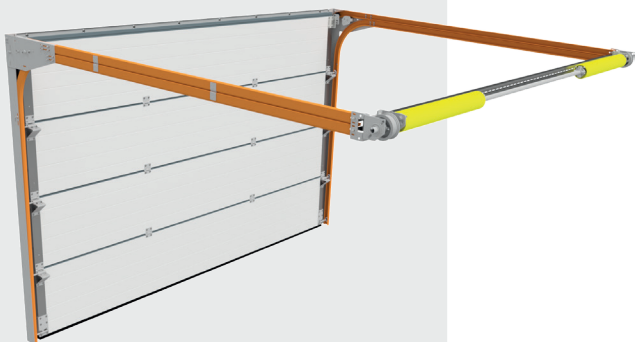

Prowadzenie R – wys. nadproża min. 80 mm (ręczna) lub 120 mm (automatyczna)

Sprężyny skrętne montowane na końcu podwójnych prowadnic poziomych.

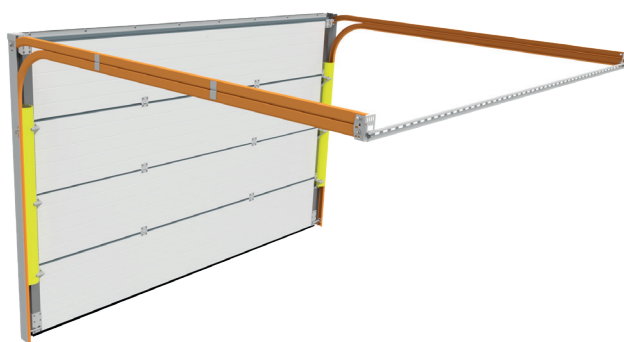

Prowadzenie Z – wys. nadproża min. 80 mm (ręczna) lub 120 mm (automatyczna)

Sprężyny naciągowe montowane wewnątrz zespołu prowadnic pionowych. Podwójna prowadnica pozioma.

Konstrukcja bramy

- 1 Panele bramowe
- 2 Uszczelka dolna
- 3 Uszczelka górna
- 4 Prowadnice pionowe
- 5 Prowadnice poziome, podwójne lub pojedyncze
- 6 Zawiasy środkowe
- 7 Zawiasy boczne z rolką
- 8 Uchwyty dolne rolki
- 9 Wał
- 10 Sprężyny skrętne
- 11 Bębny linowe
- 12 Profil spinający
- 13 Napęd elektryczny
- 14 Szyna napędu

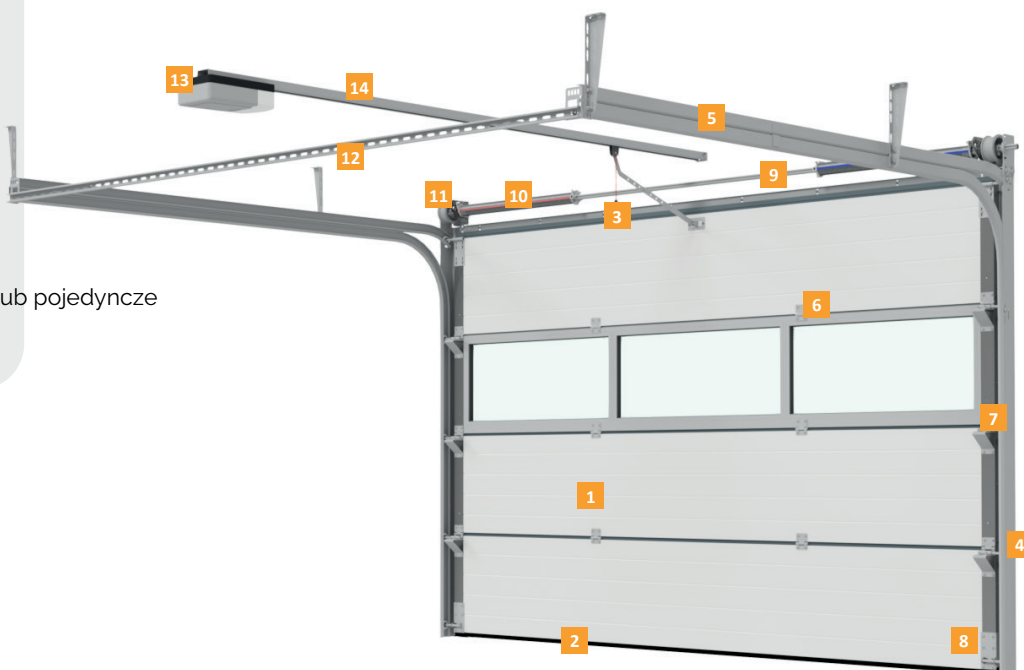

FUNKCJONALNOŚĆ I WYGODA

Automatyka do bram



NITUS



somfy



CAME



BFT



BENINCA
TECHNOLOGY TO OPEN

INTELIGENTNY DOM W TWOICH RĘKACH!

5 lat gwarancji na automatykę SOMFY!

System inteligentnego domu to wygoda i komfort w Twoim codziennym życiu. Możesz sterować produktami za pomocą aplikacji z dowolnego miejsca. Inteligentne rozwiązania oszczędzą Twój czas i przeniosą Twój dom do nowoczesnego świata technologii.



Drzwi serwisowe w bramie segmentowej

Brama segmentowa z drzwiami serwisowymi to bardzo funkcjonalne i praktyczne rozwiązanie. W takiej sytuacji garaż spełnia zarówno swoją podstawową funkcję, zapewniając bezpieczne miejsce dla samochodu, jak i pełni rolę pomieszczenia gospodarczego czy przydomowego warsztatu.

W naszej ofercie bramy segmentowe obsługiwane automatycznie posiadają w standardzie czujnik otwarcia drzwi serwisowych. Dzięki temu automatyczne otwieranie bramy jest możliwe wyłącznie w momencie, kiedy drzwi serwisowe pozostają zamknięte.

BEZPIECZEŃSTWO I DOŚWIADCZENIE

Ponad 20 lat doświadczenia NITUS na rynku stolarki budowlanej pozwoliły nam zaoferować bramy garażowe segmentowe, które dają nie tylko poczucie bezpieczeństwa, ale także umożliwiają stworzenie eleganckiej i funkcjonalnej przestrzeni. To design i innowacyjność zamknięte w niezawodnym produkcie do Twojego domu. To solidna konstrukcja i komfort użytkowania, wypracowane przez lata pracy specjalistów i konstruktorów, wstępujących się w potrzeby naszych Klientów. A to wszystko dostępne na każdy wymiar garażu.

ZAPROJEKTUJ JAKOŚĆ I WYKOŃCZENIE TWOJEGO DOMU Z NITUS

Nasze bramy to spokój Twojego domowego ogniska – **zadbaj o nie z nami!**



Bramy z panelem o grubości 40mm i 60mm spełniają wymogi **ulgi termomodernizacyjnej** oraz programu **"Czyste powietrze"**. Posiadają współczynnik przenikania ciepła **U=1,0 do 1,3 W/(m²K)** w całym zakresie wymiarowym. Uzależniony jest on od wymiarów bramy.

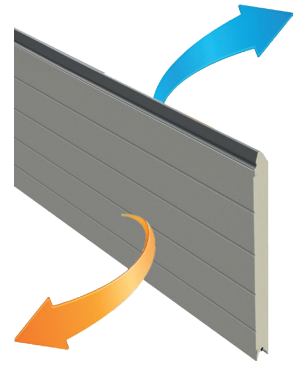

Bramy garażowe NITUS to:



BEZPIECZEŃSTWO

Nasze innowacyjne rozwiązania w produkcji bram to Twoje zapewnienie bezpieczeństwa jej użytkownika.



NIEZAWODNOŚĆ

Zaprojektowana konstrukcja i jakość wybieranych komponentów zapewniają bezawaryjną pracę bramy przez lata.



OSZCZĘDNOŚĆ MIEJSCA

Bramy garażowe segmentowe to oszczędność miejsca w garażu i na podjeździe do Twojego domu.



GWARANCJA

Nasze doświadczenie pozwala nam zaoferować bramy objęte 2-letnią gwarancją.



TERMOIZOLACYJNOŚĆ

Wypełnienie paneli bramowych i uszczelnienie bramy na całym obwodzie chronią przed stratą ciepła.



PRODUKT NA WYMIAR

Twoje indywidualne potrzeby są u nas możliwe do wykonania. Tworzymy bramy dostosowane do wymogów projektowych.



DESIGN

Nowoczesny i elegancki wygląd naszych bram zapewnia możliwość dostosowania ich do każdego projektu architektonicznego.



WYKOŃCZENIE W TWOIM STYLU

Kolory lakierowane:

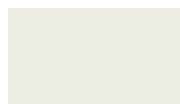

Biały
RAL 9016



Braz
RAL 8014



Srebrny
RAL 9006



Antracytowo-szary
RAL 7016



Grafit
(Wrinkle)

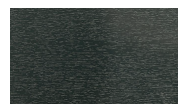

Antracyt



Winchester



Dąb ciemny



Złoty dąb

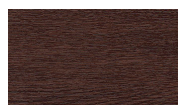

Orzech



Black (Wrinkle)



Szare aluminium
RAL 9007

JAKO PRODUCENT POSIADAMY WŁASNE LINIE DO OKLEINOWANIA I LAKIEROWANIA



Kolory oklein



Dowolny kolor RAL



Technologia ta w znaczącym stopniu redukuje nagrzewanie się panelu wskutek promieniowania słonecznego. Została ona rozwinięta i udoskonalona jako Cool Colors PLUS. To idealne rozwiązanie do dużych bram w ciemnych kolorach.

nitus@nitus.pl | +48 14 307 0 300 | www.nitus.pl

Partner